

WIPCOOL[®]

IDEAL PRODUCTS FOR HVAC

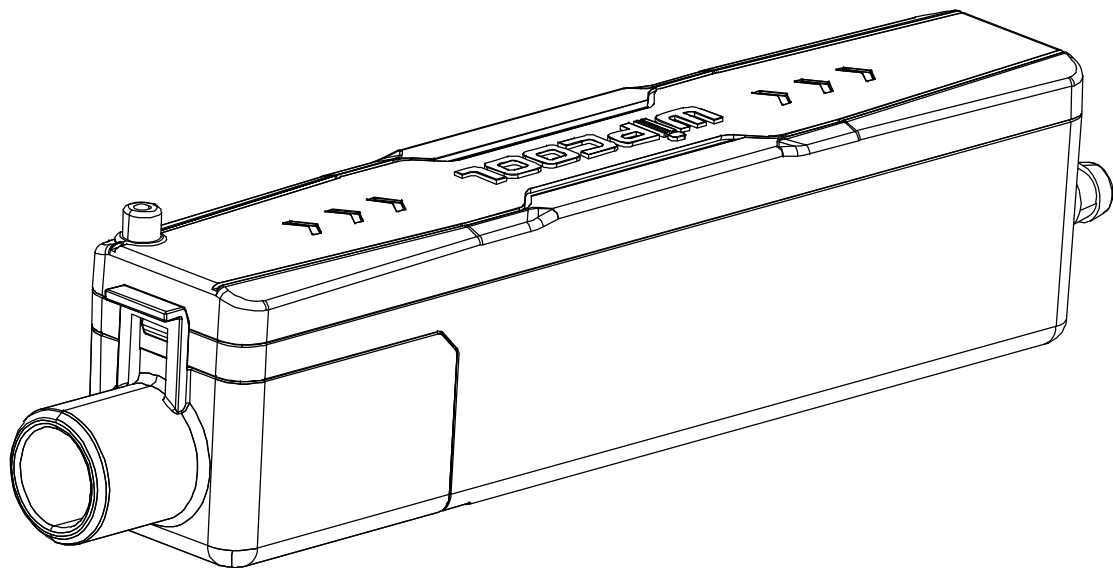

P22i

Bomba de Condensado

- Manual de Operação -

1. Informação Antes do Uso

Obrigado por escolher a bomba de condensado WIPCOOL. Dedicamo-nos a fornecer produtos de alta qualidade a você.

Por favor, verifique se o produto recebido está em boas condições e com os acessórios corretos. Caso haja qualquer dano causado pelo transporte, entre em contato conosco ou com os distribuidores locais imediatamente.

Este manual fornece instruções para a operação correta; é fundamental que você siga estas orientações cuidadosamente.

Reservamo-nos o direito de realizar alterações no produto (incluindo especificações) sem aviso prévio.

2. Itens Inclusos

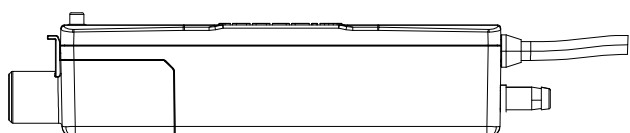

1x Bomba de Condensado

Acessórios

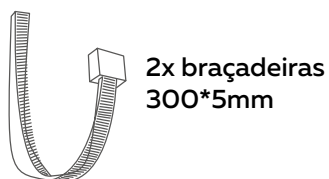
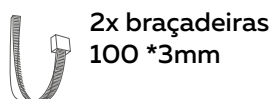
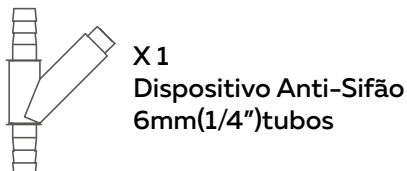
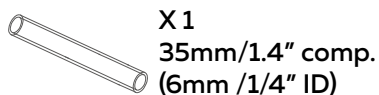

3. Dimensões

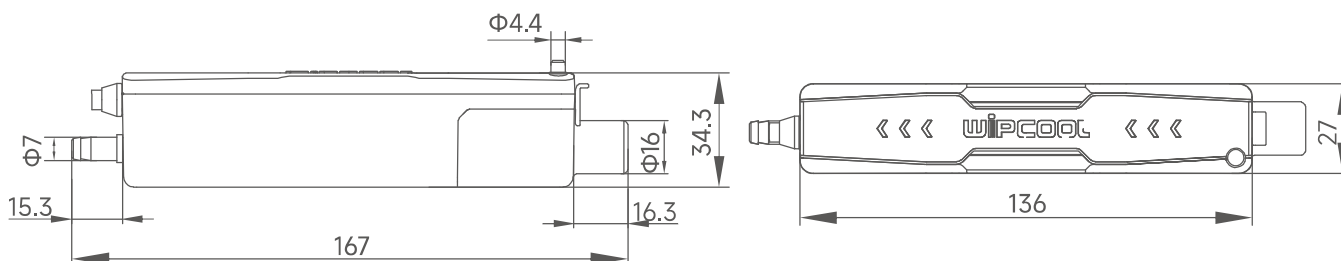

4. Informações Técnicas

Modelo	P22i
Voltagem	100V-230V~ / 50-60 Hz
Coluna de Sucção (max.)	10 m (33 ft)
Vazão (max.)	22 L/h (5.8 GPH)
Capacidade do tanque	25 mL
Compatibilidade	30,000-45,000 btu/hr
Nível de Ruído (1m)	20 dB(A)
Temperatura	0 °C - 50 °C

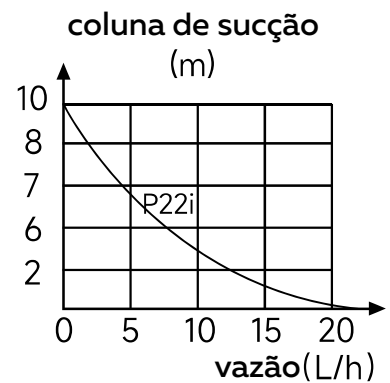

5. Segurança



Coloque o reservatório na horizontal durante a instalação; não incline a bomba. Verifique se a gota de nível está centrada; se houver inclinação, ajuste o nível de água antes de utilizar.



Não coloque aparelhos elétricos ou objetos de valor por baixo da bomba de condensados para evitar perdas causadas por falhas de energia ou fugas de água.



Pessoal não profissional não deve realizar a instalação para evitar perigos.



A bomba de condensados não é à prova de água. Não a coloque ao ar livre, no exterior ou num local sujeito a inundações.



A fonte de alimentação da bomba de condensados deve ser independente para manter o fornecimento de energia permanente. Para detalhes sobre a ligação ao sistema de ar condicionado, consulte o diagrama de cablagem.



É proibido que o fluxo de entrada de água seja superior à taxa de fluxo especificada, o que fará com que o motor trabalhe continuamente e avarie facilmente. Um grande fluxo de água instantâneo também fará com que a bomba de condensados não consiga drenar a água a tempo, levando a fugas de água.

6. Procedimento de Instalação

(1) Instale a mangueira flexível na saída da bandeja de dreno.

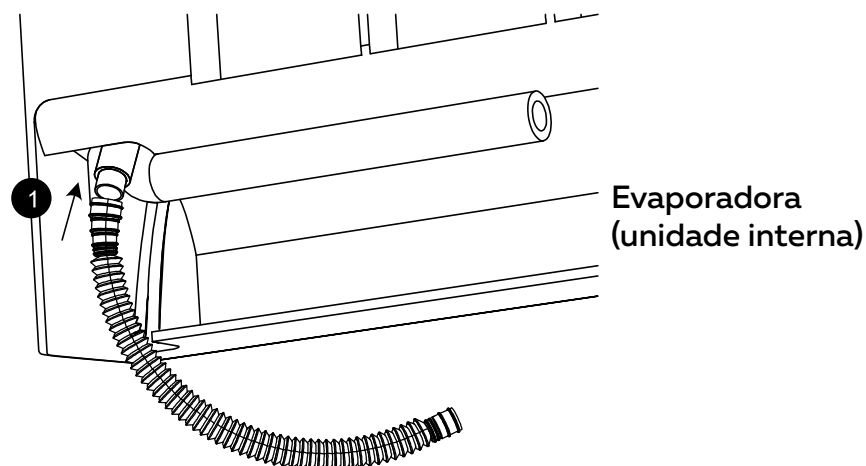

(2) Ligue a mangueira flexível à bomba.

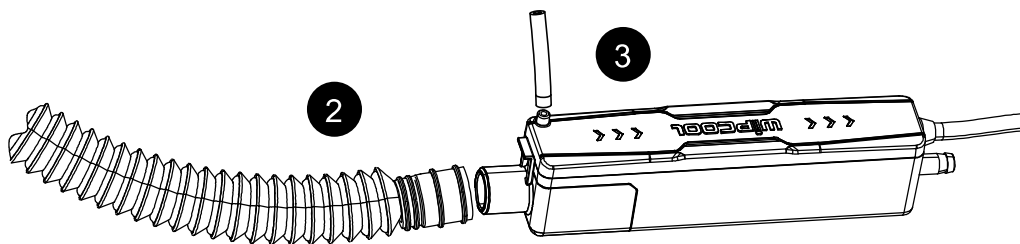

(3) Ligue o tubo de drenagem 6x9 à saída da bomba, prenda o tubo e certifique-se de que a altura de descarga (desnível) é inferior a 10m.

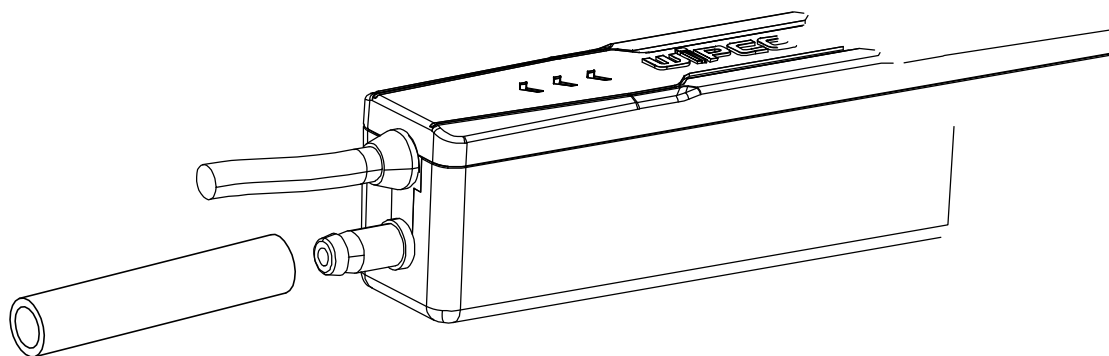

(4) Instale o Dispositivo Anti-Sifão

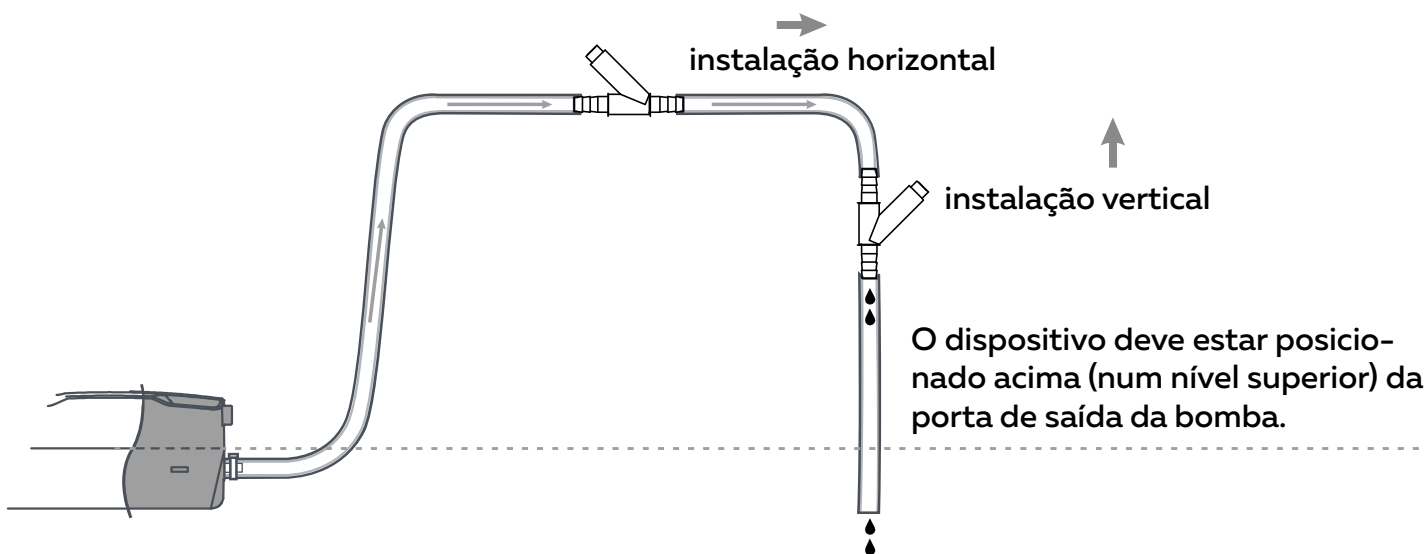

(5) Conjunto antivibração

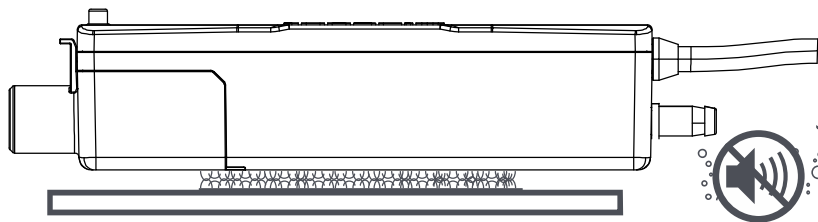

(6) Preste atenção à direção do fluxo de água. (conforme mostrado abaixo)

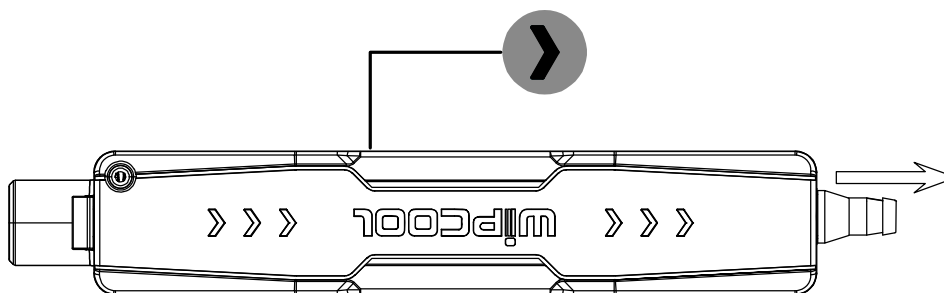

(6) Conecte o cabo de alimentação, insira-o na direção da seta indicada no cabo

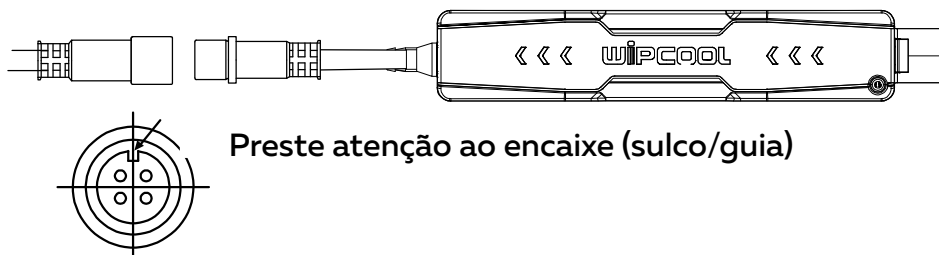

(7) Conecte o cabo de instalação à unidade interna (evaporadora).

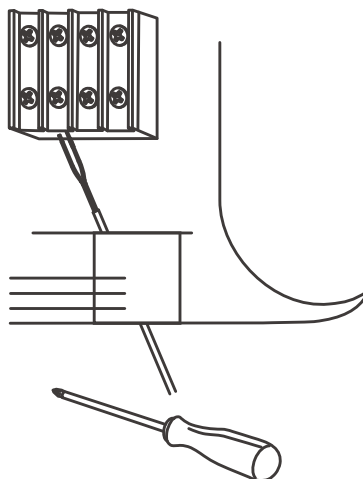

Desconecte toda a energia elétrica antes de iniciar a instalação, manutenção ou serviço.

(8) Cablagem da fonte de alimentação: a fim de evitar fugas na bomba de condensados, por favor ligue o fio do sinal de alarme e os terminais de sinal "Normalmente Fechado" (NC) conforme indicado (como mostrado abaixo).

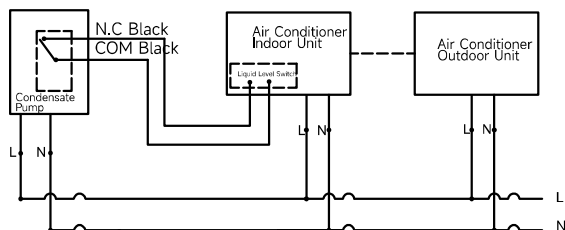

Se o ar-condicionado não possuir terminal de controle de nível de líquido, ele pode ser conectado a outros dispositivos de alarme ou consulte a Figura 2.

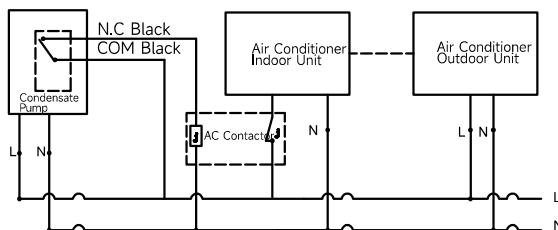

Se não houver um interruptor de nível de líquido, também pode ser utilizado um contator de corrente alternada (AC) adequado para controlar a alimentação do ar-condicionado.

Cabo de alimentação: * (L) Linha de Fase: Marrom (N) Linha Neutra: Azul
Linha de sinal: * (NC) Normalmente Fechado: Preto (COM) Linha Comum: Preto

⚠ Atenção

Por favor, preste atenção para distinguir o cabo de alimentação da linha de sinal; uma cablagem incorreta causará danos na bomba de condensados. Certifique-se de que a voltagem (tensão) é compatível com a da bomba.

7. Solução de Problemas

Problema	Causa	Ação
A bomba funciona o tempo todo	1. A instalação não está horizontal	Ajuste o reservatório para que fique nivelado.
	2. Há lodo/sujeira dentro do reservatório	Limpe a superfície interna do reservatório.
A bomba faz um ruído alto	1. A água está retornando para a bomba por efeito de sifão	Verifique se o tubo de saída está mais baixo que a bomba, resultando em sifonagem; eleve a posição da bomba de condensados.
A bomba não começa a funcionar	1. A instalação não está horizontal	Ajuste o reservatório e verifique o nível da água.
	2. A energia não chega à bomba	Verifique a fonte de alimentação.
	3. A voltagem não está correta	Verifique a voltagem (tensão).

Nota: O uso e a manutenção adequados podem prolongar a vida útil da bomba. Sugerimos verificar e limpar a bomba de condensados antes das mudanças de estação ou antes do uso no ano seguinte.